

Комод 4 ящика «SD-9»

Инструкция по сборке

Перечень деталей:

Поз.	Наименование	Размеры	Кол.
1	Крышка	1104x401	1
2	Низ	1104x401	1
3	Боковина левая	848x374	1
4	Боковина правая	848x374	1
5	Декоративная планка	1050x94	1
6	Накладка верхняя	1046x192	1
7	Накладка	1046x192	3
8	Передняя стенка ящика	992x160	4
9	Задняя стенка ящика	992x160	4
10	Правая боковина ящика	350x160	4
11	Левая боковина ящика	350x160	4
12	Щит жесткости	1050x200	1
13	Щит жесткости ящика	318x84	4
14	Цоколь	1050x60	1
15	Цоколь боковой	298x60	3
16	Дно ящика (ДВП)	1000x326	4
17	Стенка задняя (ДВП)	1090x370	2
18	МДФ-уголок	L=848	2

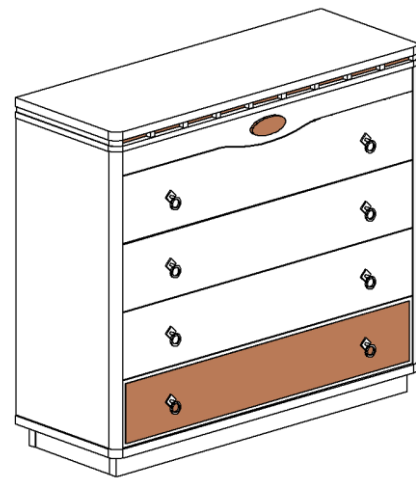

Последовательность сборки:

1. Нажать на клипсу шарикового направляющего 350 мм., отсоединить узкую шину от широкой. См. рис.2
2. Используя шурупы 3,5x16 закрепить широкую шину шарикового направляющего на детали (поз. 3,4) см. рис.4



Рис. 1



Рисунок 2

- Используя шурупы 3,5x16 закрепить узкую шину шарикового направл. на детали (поз. 10,11) см. рис. 3.
- Вбить шканты в детали (поз.3,4,12,15) **Внимание!**
При сборке изделия шканты следует забивать в торцы деталей (в пласть забивать не допускается)!
См. рисунок 5

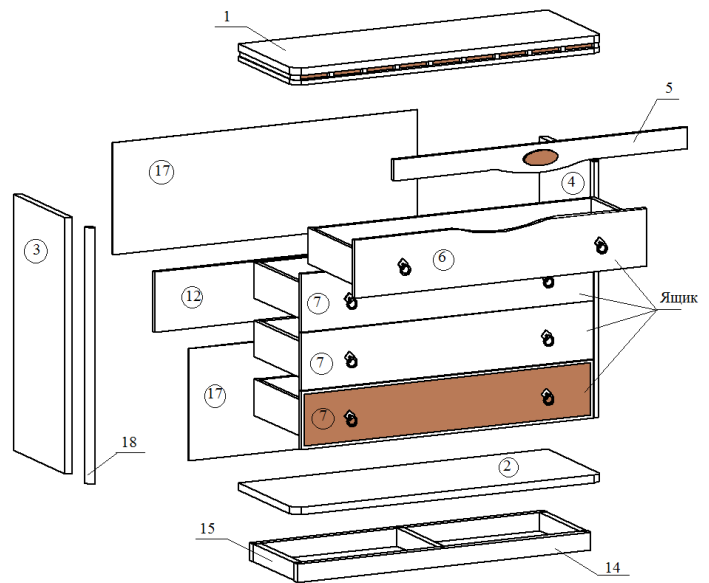
Рис.3



Рис.4



- Дюбель быстрого монтажа просто устанавливается в отверстие.
- Эксцентрик устанавливается в монтажное отверстие.
- При затягивании эксцентрика муфта разжимается, и значительно повышается прочность на разрыв. Полка и боковина надежно и прочно соединены друг с другом.

Рисунок 6.

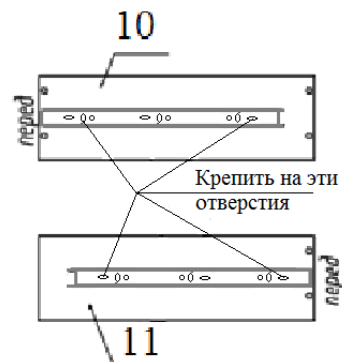
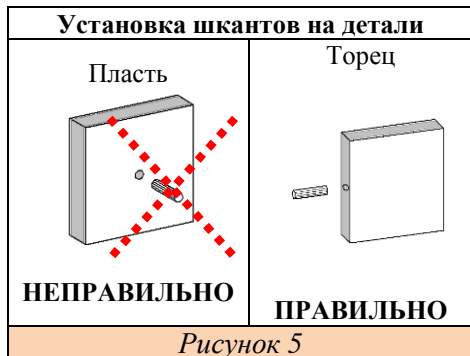
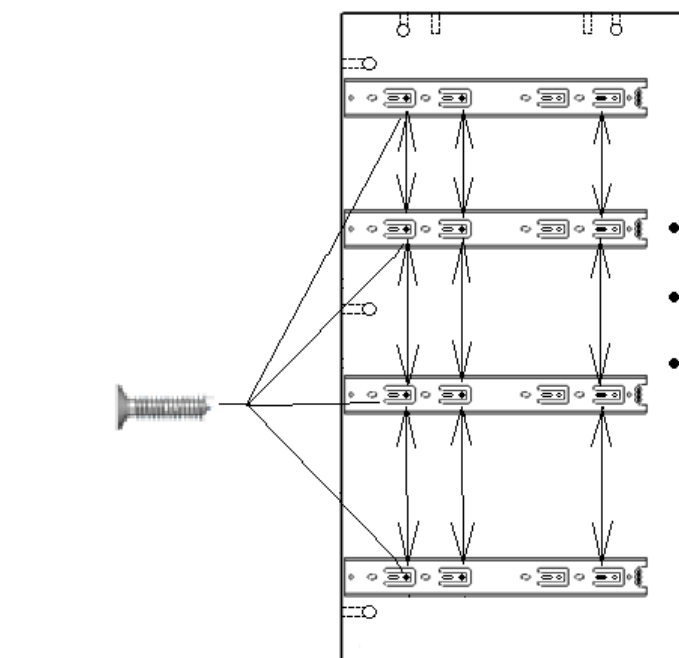

- Используя дюбеля быстрого монтажа скрепить боковые цоколя вместе с цоколями.(рис 6) (рис.7)











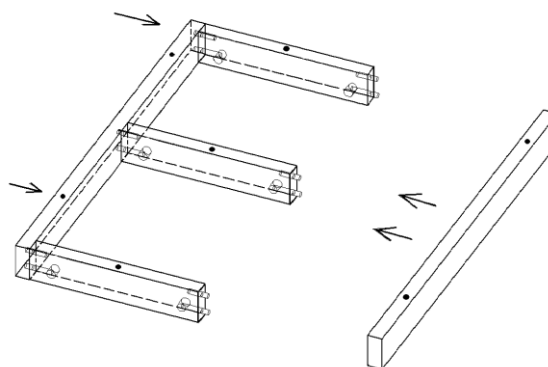
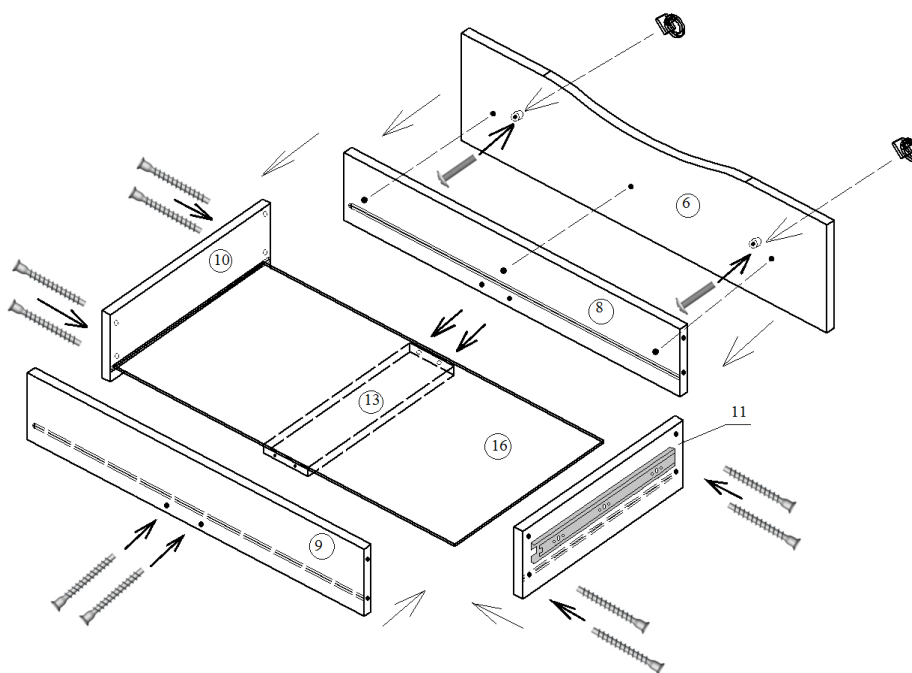



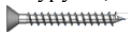

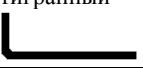

Рис.7

6. Установить дюбеля быстрого монтажа в детали (поз.1,2,3,4) и дюбеля саморезы в детали (поз.18), собрать между собой детали и зафиксировать эксцентриками. К собранному каркасу прикрепить цоколя с помощью евровинтов 70 мм.
8. Выровнять собранную конструкцию по диагоналям. Прибить задние стенки (дВП) (поз.17) используя соединитель ДВП (поз.19)
9. Собрать ящики из деталей (поз.8,9,10,11,13,16) используя евровинты 50 мм. Стабилизаторами для ДВП усилить дно ящика. (рис.8)
10. Установить ящики в проем при этом необходимо чтобы шины обратно защелкнулись.
11. Прикрепить ручки к накладкам винтами М4х18.
12. Прикрепить накладку к ящикам шурупами 4х30, отрегулировать по ширине и высоте (поз.6,7)
13. Прибить подпятники гвоздями.

Рис.8

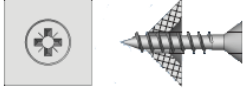

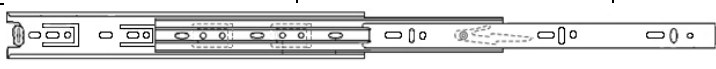
Эксцентрик 25 	Эксцентрик 16 	Шкант d-8 мм 	Шуруп 3,5x16 
Дюбель-саморез 	Винт М4х20 	Евровинт 50мм 	Подпятник 
Дюбель быстрого монтажа 	Ключ шестигранный 	Эксцентриковая заглушка 	Еврозаглушка 
Ручка 	Евровинт 70 мм 	Стабилизатор ДВП 	Шуруп 4x30 (с планшайбой) 
			Шариковая направляющая
L=350 мм			